

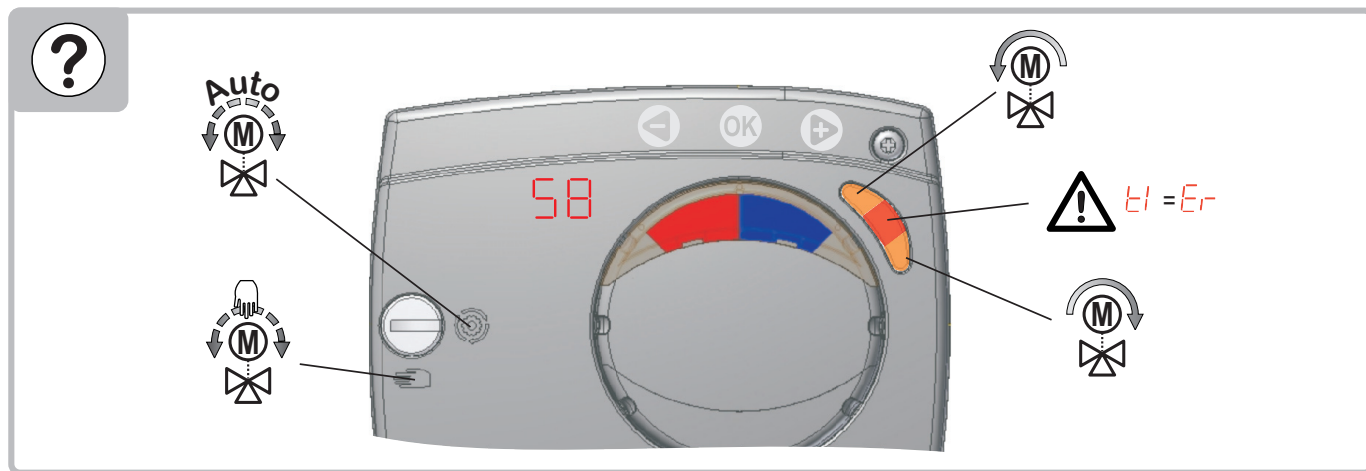

	Esbe, Seltron, Somatherm, Acaso, Afriso, IVAR, PAW, Hora, BRV, IMIT, Barberi, LK Armatur, Vexve, Olymp, Hoval
ASCAMSC	Centra DR/ZR
ASCAMSD	Centra DRU
ASCAMSE	Siemens VBI / VBF / VBG / VCI
ASCAMSF	Meibes, Wita
ASCAMSG	Esbe VRG
ASCAMSH	FIRST Rotomix
ASCAMSI	Honeywell V544..., V543..
ASCAMSJ	PAW K32, K33, K34
ASCAMSK	Danfoss HRB3, HRE

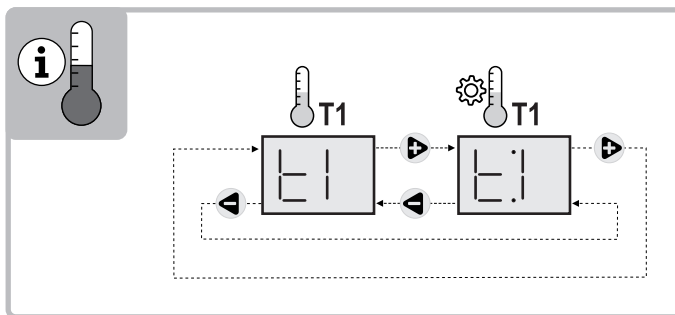
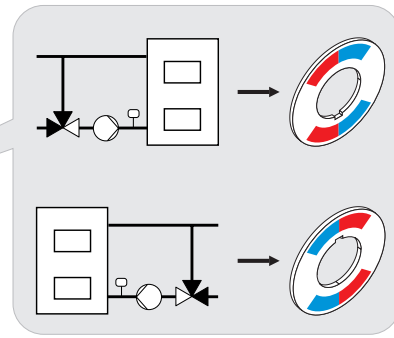
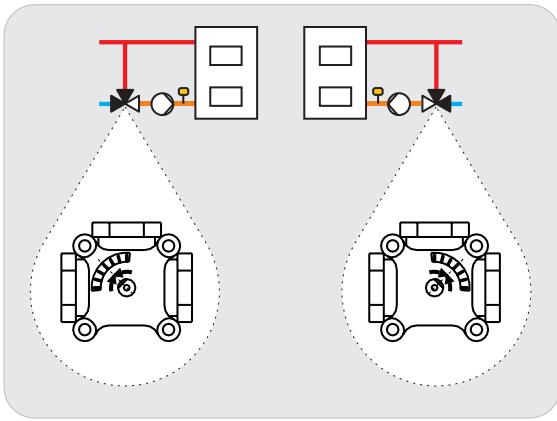
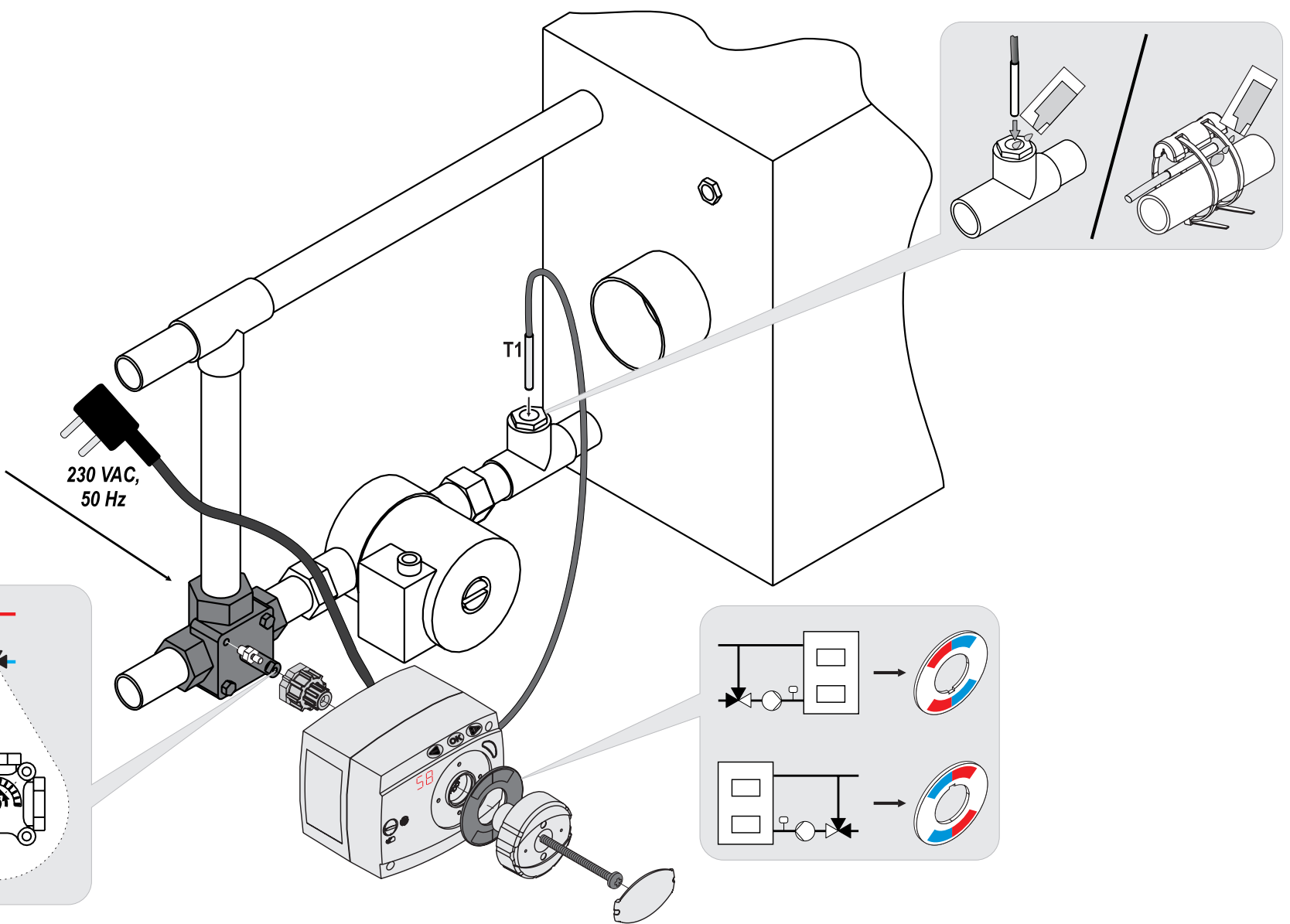

English

Technical specifications
 Power supply = 230 VAC, 50 Hz
 Power consumption = <1 VA
 Sensor T1 = Pt1000 (1080 Ω 20 °C)
 Torque = 6 Nm
 Running angle = 2 min/90°
 Controller type= PID
 Software class= A
 Safety class= I
 Degree of protection= IP42
 Size (l x w x h)= 103 x 84 x 92 mm
 Storage temperature= -20 ÷ 65 °C
 Operation temperature= 0 ÷ 60 °C
 Humidity= 0 ÷ 80 % Rh, non condensing

Deutsch

Technische Daten
 Versorgungsspannung = 230 VAC, 50 Hz
 Leistungsaufnahme = <1 VA
 Temperaturfühler T1 = Pt1000 (1080 Ω 20 °C)
 Drehmoment = 6 Nm
 Drehgeschwindigkeit = 2 min/90°
 Reglertyp = PID
 Software Klasse = A
 Schutzklasse = I
 Schutzart = IP42
 Maße (B x L x H) = 103 x 84 x 92 mm
 Lagertemperatur = -20 ÷ 65 °C
 Betriebstemperatur = 0 ÷ 60 °C
 Luftfeuchtigkeit = 0 ÷ 80% RH, nicht kondensierend

Slovenščina

Tehnični podatki
 Napajalna napetost = 230 VAC, 50 Hz
 Lastna poraba = <1 VA
 Tipalo T1 = Pt1000 (1080 Ω 20 °C)
 Navor = 6 Nm
 Kot obračanja = 2 min/90 °
 Tip regulacije = PID
 Razred programa = A
 Zaščitni razred = I
 Stopnja zaščite = IP42
 Dimenzije (D x Š x V) = 103 x 84 x 92 mm
 Temperatura skladiščenja = -20 ÷ 65 °C
 Tempearura delovanja = 0 ÷ 60 °C
 Vlažnost = 0 ÷ 80% RH, brez kondenziranja

Française

Caractéristiques techniques
 Tension d'alimentation = 230 VAC, 50 Hz
 Consommation = <1 VA
 Sonde T1 = Pt1000 (1080 Ω à 20 °C)
 Couple 6 = Nm
 Exécution d'angle = 2 min/90 °
 Type de régulateur = PID
 Classe du programme = A
 Classe de protection = I
 Niveau de protection = IP42
 Dimensions (L x P x H) = 103 x 84 x 92 mm
 Température de stockage = -20 ÷ 65 °C
 Température de fonctionnement = 0 ÷ 60 °C
 Humidité = 0 ÷ 80% RH, sans condensation

Italiano

Specifiche tecniche
 Alimentazione = 230 VAC, 50 Hz
 Consumo proprio = <1 VA
 Sensore T1 = Pt1000 (1080 Ω 20 °C)
 Coppia = 6 Nm
 Esecuzione di angolo = 2 min/90 °
 Tipo di regolatore = PID
 Classe del software = A
 Classe di protezione = I
 Grado di protezione = IP42
 Dimensioni (L x P x A) = 103 x 84 x 92 mm
 Temperatura di conservazione = -20 ÷ 65 °C
 Temperatura di esercizio = 0 ÷ 60 °C
 Umidità = 0 ÷ 80% RH, senza condensa

Čeština

Technické údaje
 Napájení = 230 VAC, 50 Hz
 Příkon = <1 VA
 Čidlo T1 = Pt1000 (1080 W 20 °C)
 Moment = 6 Nm
 Otevíření úhel = 2 min/90°
 Typ regulace = PID
 Softwarová klasifikace IEC 62304 = A
 Třída ochrany = I
 Stupeň krytí = IP42
 Rozměry (d x š x v) = 103 x 84 x 92 mm
 Teplota skladování = -20 ÷ 65 °C
 Provozní teplota = 0 ÷ 60 °C
 Vlhkost = 0 ÷ 80 % Rh, bez kondenzace

Software V3.2

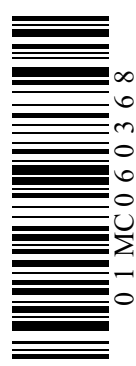

0 1 MC 0 6 0 3 6 8

© 2014
 We reserve the rights for changes and improvements.
 Wir behalten uns das Recht auf Veränderungen und Verbesserungen vor.
 Ci si riserva la facoltà di apportare modifiche e migliorie.
 Nous réservons les droits pour des changements et des améliorations.
 Pridržujemo si pravico do napak, sprememb in izboljšav brez predhodne najave.
 Vyhrazujeme si právo na chyby, změn a vylepšení bez předchozího upozornění.

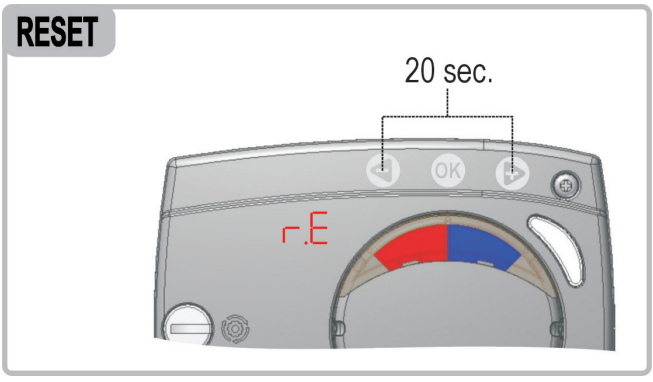
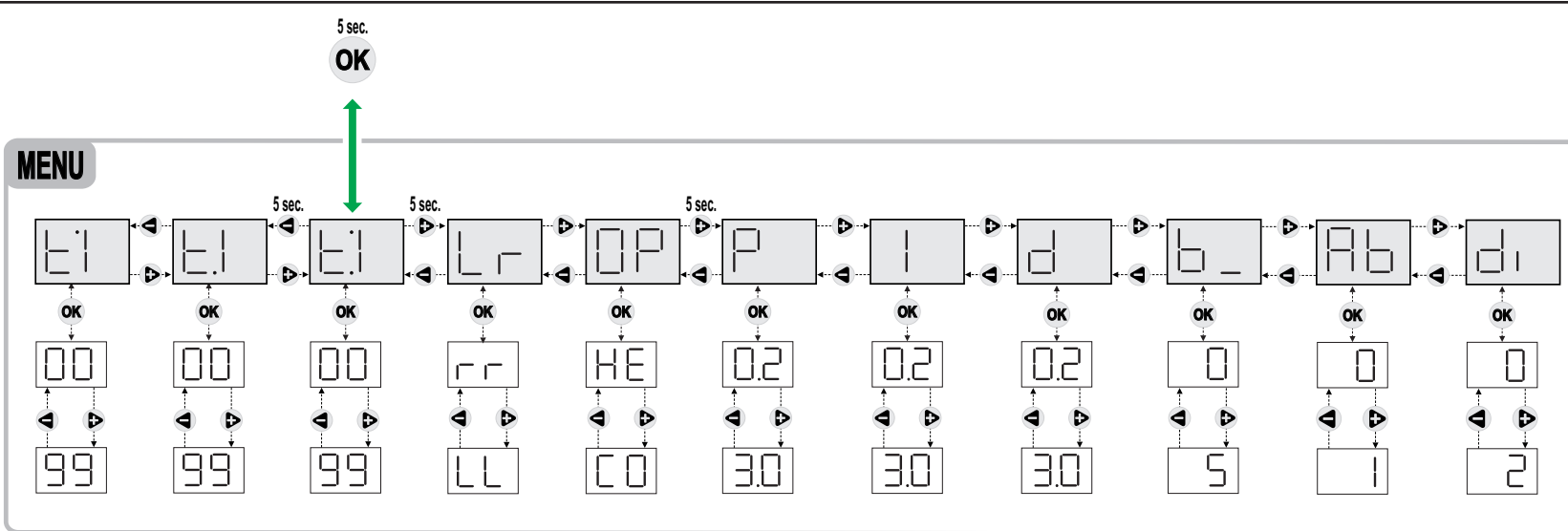

English

Parameter	Parameter description	Setting range	Default value
t1	Limitation of maximal pipe temperature setting (t1). Requested pipe temperature (t1) cannot be set higher as this value.	0 + 99 °C	99 °C
t2	Limitation of minimal pipe temperature setting (t1). Requested pipe temperature (t1) cannot be set lower as this value.	0 + 99 °C	0 °C
t3	Setting of requested pipe temperature. Controller maintains this temperature by 3-point control of mixing valve.	0 + 99 °C	60 °C
Lr	Setting of valve opening direction. At fully opened mixing valve the circulation is solely through the consumer. LL - left opening direction rr - right opening direction	LL - rr	rr
OP	Setting of operation mode. HE - heating mode CO - cooling mode	HE + CO	HE
P	Setting of mixing valve position correction intensity. Lower value means shorter movements, higher value means longer movements.	0.2 + 3	1
I	Setting of mixing valve control frequency - how often mixing valve position is being controlled. Lower value means low frequency, higher value means higher frequency.	0.2 + 3	1
d	Setting of intensity of controlled temperature changes to mixing valve position corrections. Lower value means weaker mixing valve position corrections, higher value means stronger mixing valve position corrections.	0.2 + 3	1
b_	Setting of mixing valve running time to compensate the backlash of actuator and mixing valve assembly, which occurs by change of rotation direction.	0 + 5 s	1 s
Ab	Setting of antiblocking function for pump and mixing valve. If the pump or mixing valve wasn't active for the period of 1 week, the antiblocking function first activates the pump (only ACC20) for 30 seconds and after that opens and closes the mixing valve.	0- NO 1- YES	1
di	Setting of display orientation. 0 - automatic display orientation with the built-in the position sensor 1 - normal display orientation 2 - rotated display orientation	0- AUTO 1- NORMAL 2- ROTATED 180°	0

Deutsch

Parameter	Parameterbezeichnung	Einstellungsbereich	Übernommener Wert
t1	Das Einstellen der maximalen Solltemperaturbegrenzung der Zuleitung (t1). Die Solltemperatur der Zuleitung kann nicht höher als mit diesem Parameter begrenzt, eingestellt werden.	0 + 99 °C	99 °C
t2	Das Einstellen der minimalen Solltemperaturbegrenzung der Zuleitung (t1). Die Solltemperatur der Zuleitung kann nicht niedriger als mit diesem Parameter begrenzt, eingestellt werden.	0 + 99 °C	0 °C
t3	Einstellung der gewünschten Zuleitungstemperatur. Der Regler hält die eingestellte Zuleitungstemperatur mit einer Dreipunkt-Regulation des Mischventils.	0 + 99 °C	60 °C
Lr	Einstellung der Öffnungsrichtung des Mischventils. Bei einem vollständig geöffneten Mischventil erfolgt die Zirkulation nur durch den Verbraucher. LL - Öffnung nach links rr - Öffnung nach rechts	LL - rr	rr
OP	Einstellung der Regler-Funktion HE - Heizfunktion CO - Kühlfunktion	HE + CO	HE
P	Das Einstellen informiert darüber wie intensiv der Regler die Stellung des Mischventils korrigiert. Je geringer der Wert, desto kürzer der Vorstoß des Mischventils und umgekehrt.	0,2 + 3	1
I	Das Einstellen informiert darüber wie oft der Regler die Stellung des Mischventils korrigiert. Je geringer der Wert, desto seltener, je höher der Wert, desto öfter wird die Stellung des Mischventils korrigiert.	0,2 + 3	1
d	Das Einstellen der Auswirkungsintensität der regulären Temperatur auf die Funktion des Mischventils. Je höher der Wert, desto stärker die Reaktion des Mischventils auf die Korrektur und umgekehrt.	0,2 + 3	1
b_	Eingestellt wird die Betriebszeit des Mischventils, die bei Richtungsänderung für das Neutralisieren des Spiels des Antriebselements und des Mischventils benötigt wird.	0 + 5 s	1 s
Ab	Das Einstellen der Antiblockierfunktion. Falls die Pumpe oder das Mischventil eine Woche lang nicht aktiv war, wird die Antiblockierfunktion aktiviert. Die schaltet zuerst für 30 Sekunden die Umwälzpumpe ein (gilt nur für den Modell ACC20) und danach öffnet und schließt sie das Mischventil.	0- NEIN 1- JA	1
di	Das Einstellen des Drehens des Displays. 0 - das Display wird automatisch der Montageposition des Reglers angepasst 1 - normale Displaydrehung 2 - um 180° rotierte Displaydrehung	0- AUTO 1- NORMAL 2- ROTIERT 180°	0

Slovenščina

Parameter	Opis parametra	Obm.nastav.	Priv. vred.
t1	Nastavi se omejitev nastavljanja maksimalne zelene temperature dovoda (t1). Zelena temperatura dovoda se ne more nastaviti višje, kot je določeno s tem parametrom.	0 + 99 °C	99 °C
t2	Nastavi se omejitev nastavljanja minimalne zelene temperature dovoda (t1). Zelena temperatura dovoda se ne more nastaviti nižje, kot je določeno s tem parametrom.	0 + 99 °C	0 °C
t3	Nastavi se zelena temperatura dovoda. Regulator vzdržuje nastavljeno temperaturo dovoda s tritočkovno regulacijo mešalnega ventila.	0 + 99 °C	60 °C
Lr	Nastavi se smer odpiranja mešalnega ventila. Pri popolno odpretem mešalnem ventilu je cirkulacija samo skozi porabnik. LL - odpiranje v levo rr - odpiranje v desno	LL - rr	rr
OP	Nastavi se način delovanja regulatorja. HE - ogrevalni način CO - hladilni način	HE + CO	HE
P	Nastavitev pove kako intenzivno regulator popravlja položaj mešalnega ventila. Manjša vrednost pomeni krajše pomike, večja vrednost pa daljše pomike mešalnega ventila.	0,2 + 3	1
I	Nastavitev pove kako pogosto regulator popravlja položaj mešalnega ventila. Manjša vrednost pomeni redkejša, večja vrednost pa pogostejše popravljanje lege mešalnega ventila.	0,2 + 3	1
d	Nastavi se jakost vpliva spremembe regulirane temperature na delovanje regulacije mešalnega ventila. Manjša vrednost pomeni šibkejša, večja vrednost pa močnejše odzive popravljanje lege mešalnega ventila.	0,2 + 3	1
b_	Nastavi se čas delovanja mešalnega ventila, ki je potreben, da pri spremembi smeri, nevtralizira zračnost sklopa motornega pogona in mešalnega ventila.	0 + 5 s	1 s
Ab	Nastavi se antiblokirna funkcija. Če črpalka ali ventil ni bil aktiven več kot 1 teden, se aktivira antiblokirna funkcija, ki najprej za 30 sekund vklopi obtočno črpalko (samo model ACC20) ter nato še odpre in zapre mešalni ventil.	0- NE 1- JA	1
di	Nastavi se vrtenje displeja. 0 - displej se avtomatsko prilagaja položaju montaže regulatorja 1 - orientacija displeja je normalna 2 - displej je rotiran za 180°.	0- AUTO 1- NORMALNO 2- OBRNJENO 180°	0

Français

Paramètre	Description du paramètre	Possibilités de réglage	Valeur reprise
t1	Limitation du réglage de la température-cible maximale du tuyau (t1). La température-cible du tuyau ne peut pas être réglée à une valeur supérieure à celle fixée par ce paramètre.	0 + 99 °C	99 °C
t2	Limitation du réglage de la limitation de la température-cible minimale du tuyau (t1). La température-cible du tuyau ne peut pas être réglée à une valeur inférieure à celle fixée par ce paramètre.	0 + 99 °C	0 °C
t3	Réglage de la température de la conduite souhaitée. La régulation maintient cette température par une commande à trois points de la vanne mélangeuse.	0 + 99 °C	60 °C
Lr	Réglage du sens d'ouverture de la vanne mélangeuse. Lorsque la vanne mélangeuse est complètement ouverte, la circulation se fait seulement à travers le consommateur. LL - ouverture dans le sens gauche rr - ouverture dans le sens droit	LL - rr	rr
OP	Réglage du mode de fonctionnement de la régulation. HE - mode chauffage CO - mode refroidissement	HE + CO	HE
P	Le réglage indique l'intensité à laquelle la régulation corrige la position de la vanne mélangeuse. Si la valeur est faible, les mouvements de la vanne mélangeuse sont courts ; si la valeur est importante, les mouvements de la vanne mélangeuse sont plus longs.	0,2 + 3	1
I	Le réglage indique la fréquence à laquelle la régulation corrige la position de la vanne mélangeuse. Si la valeur est faible, la correction de la position de la vanne mélangeuse est effectuée rarement ; si la valeur est grande, la correction de la position de la vanne mélangeuse est effectuée fréquemment.	0,2 + 3	1
d	Réglage de l'influence des changements de la température régulée sur le fonctionnement de la régulation de la vanne mélangeuse. Si la valeur est faible, la correction de la position de la vanne mélangeuse est effectuée de façon peu intensive ; si la valeur est grande, la correction de la position de la vanne mélangeuse est effectuée de façon plus intensive.	0,2 + 3	1
b_	Réglage de la durée de fonctionnement de la vanne mélangeuse nécessaire pour compenser le jeu de l'assemblage du moteur et de la vanne mélangeuse lors du changement de sens de rotation.	0 + 5 s	1 s
Ab	Réglage de la fonction antiblocage de la pompe et de la vanne mélangeuse. Si la pompe ou la vanne n'est pas active pendant plus d'une semaine, la fonction antiblocage s'active et enclenche la pompe de circulation pendant 30 secondes (seulement le modèle ACC20) puis ouvre et ferme la vanne mélangeuse.	0- NO 1- OUI	1
di	Réglage de l'orientation de l'affichage sur l'écran. 0 - l'écran s'adapte automatiquement à la position de montage de la régulation. 1 - l'orientation de l'écran est normale. 2 - l'écran est pivoté de 180°.	0- AUTO 1- NORMAL 2- PIVOTÉ 180°	0

Italiano

Parametro	Descrizione del parametro	Intervallo di impostazione	Valore preimpostato
t1	Limitazione di impostazione della temperatura massima del tubo (t1). Temperatura richiesta del tubo (t1) non può essere impostata superiore, come definito da questo parametro.	0 + 99 °C	99 °C
t2	Limitazione di impostazione della temperatura minima del tubo (t1). Temperatura richiesta del tubo (t1) non può essere impostata inferiore, come definito da questo parametro.	0 + 99 °C	0 °C
t3	Si imposta la temperatura desiderata della condotta. Il regolatore mantiene la temperatura desiderata con la regolazione a tre punti della valvola miscelatrice.	0 + 99 °C	60 °C
Lr	Si imposta la direzione di apertura della valvola miscelatrice. Quando la valvola miscelatrice è completamente aperta, la circolazione è possibile solamente tramite il consumatore. LL - apertura a sinistra rr - apertura a destra	LL - rr	rr
OP	Si imposta la modalità di funzionamento del regolatore. HE - riscaldamento CO - refrigerazione	HE + CO	HE
P	Impostazione indica l'intensità con cui il regolatore corregge la posizione della valvola miscelatrice. Il valore più basso significa i movimenti più brevi, il valore più alto significa i movimenti più lunghi.	0,2 + 3	1
I	Impostazione indica quanto spesso il regolatore corregge la posizione della valvola miscelatrice. Il valore più basso significa più raramente, il valore più alto significa più spesso.	0,2 + 3	1
d	Impostare l'intensità dei cambiamenti della temperatura controllata sulle correzioni di posizione della valvola miscelatrice. Valore inferiore significa correzioni più deboli di posizione della valvola miscelatrice, mentre il valore superiore significa correzioni più forti.	0,2 + 3	1
b_	Impostazione della valvola miscelatrice a tempo di esecuzione per compensare il contraccolpo di attuatore e valvola di miscelazione, che avviene dal cambiamento del senso di rotazione.	0 + 5 s	1 s
Ab	Impostazione della funzione antibloccaggio pompa e valvola miscelatrice. Se la pompa o la valvola miscelatrice non è stata attiva per il periodo di 1 settimana, la funzione antibloccaggio prima attiva la pompa (solo ACC20) per 30 secondi e dopo apre e chiude la valvola miscelatrice.	0- NO 1- SI	1
di	Impostazione dell'orientamento del display. 0 - orientamento automatico del display con il built-in posizione di sensore 1 - orientamento normale del display 2 - orientamento ruotato del display	0- AUTO 1- NORMAL 2- RUOTATA 180°	0

Čeština

Parametr	Popis	Rozsah	Tovární nast.
t1	Omezení maximální teploty na čidle (t1). Požadovaná teplota (t1) se nemůže nastavit výše, než je tato hodnota.	0 + 99 °C	99 °C
t2	Omezení minimální teploty na čidle (t1). Požadovaná teplota (t1) se nemůže nastavit níže, než je tato hodnota.	0 + 99 °C	0 °C
t3	Nastavení požadované teploty. Regulator udržuje tuto teplotu třícestným směšovacími ventilem.	0 + 99 °C	60 °C
Lr	Nastavení směru otevírání ventilu. LL - směr otevírání vlevo rr - směr otevírání vpravo	LL - rr	rr
OP	Nastavení provozního režimu. HE - režim topení CO - chlazení	HE + CO	HE
P	Nastavení intenzity pohybu ventilu (proporční složka). Menší hodnota znamená kratší pohyb, vyšší hodnota znamená delší pohyb.	0,2 + 3	1
I	Nastavení frekvence spínání ventilu - jak často se ventil spouští. Menší hodnota znamená nízkou frekvenci, vyšší hodnota znamená vyšší frekvenci.	0,2 + 3	1
d	Citlivost ventilu na změny teploty. Menší hodnota znamená nízkou citlivost, vyšší hodnota znamená vysokou citlivost.	0,2 + 3	1
b_	Nastavení doby chodu ventilu k vyrovnání vůle pohonu např. vůle při změně směru otáčení.	0 + 5 s	1 s
Ab	Nastavení ochrany proti zablokování čerpadla a směšovacího ventilu. Pokud není po dobu jednoho týdne používáno čerpadlo nebo ventil, pak tato funkce nejdříve protáhne čerpadlo (jen ACC20) na dobu 30 vteřin a pak otevře a zavře směšovací ventil.	0- NE 1- ANO	1
di	Nastavení otočení displeje. 0 - Automatické otočení displeje podle zabudovaného čidla 1 - Normální orientace displeje 2 - Zobrazení displeje otočené o 180°	0-AUTO 1-NORMAL 2-OTOCENO 180°	0